

Q5E系统 直呼式主机 使用手册



前言

感谢您使用广松楼宇对讲产品。本产品融合了广大用户的需求和建议,设计极具人性化 and 个性化,时刻充当您的居家卫士,让您的生活更加称心如意。

为了让您使用产品更加轻松方便,请在使用前仔细阅读本说明书。如无法正常使用或对本说明书有不明白之处,请向我们的客户服务人员或经销商咨询,我们将为您提供诚心的技术支持。

目录

1. 产品简介	1
2. 功能特点	1
3. 技术规格	1
4. 外观图及端口功能	2
5. 操作说明	3
6. 安装说明	10
外观尺寸	10
安装方法	10
调整摄像头角度	11

产品简介

本产品是Q5E楼宇对讲系统的主要组成部分,既可用于非联网系统,也适用于大型的联网系统。采用标准五类线连接,从而实现主机与住户分机的对讲、开锁、住户分机对主机的监视等功能。另外,对于联网系统,还可实现主机与管理机的对讲,管理机对主机的监视等功能。

功能特点

- 语音提示,操作便捷
- 兼容性强,所有的室内分机可任意选择
- 提供多种铃声供用户选择
- 呼叫住户开锁,呼叫管理机开锁、刷卡开锁、密码开锁、出门按钮开锁等多种开锁功能可选
- 采用1/3"CCD或CMOS摄像头,可左右调节摄像角度,具备补光功能,夜晚也能清晰辨认访客
- 门状态报警功能(可选)

技术规格

型号	工作参数	摄像头
EZ131-B26 EZ131-C26 EZ231-B26 EZ231-C26 EZ331-B26 EZ331-C26	工作电压:DC27V 静态电流:≤50mA(DC27V) 工作电流:≤200mA(DC27V) 环境温度:-40°C-+70°C	CCD&CMOS 制式:PAL制 调整角度:±10° 可视角度:90° 补光方式:白光/红光 补光角度:60°

外观图及端口说明

正视图

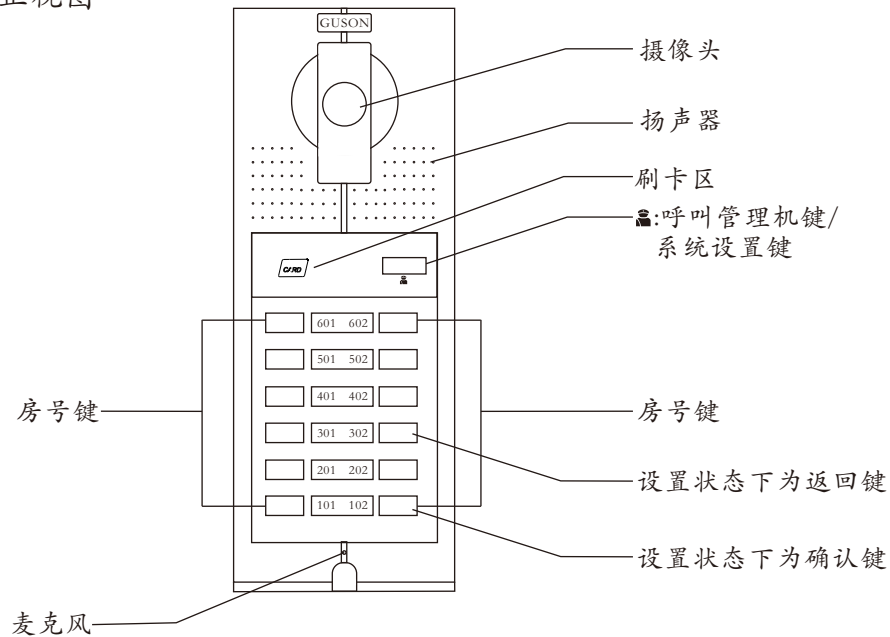

背视图

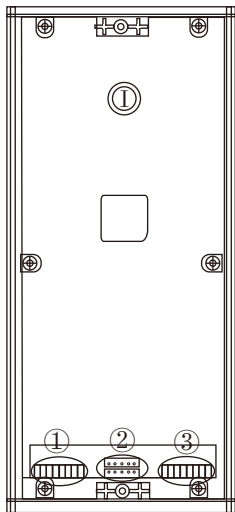

① 切换器/模块接线端口

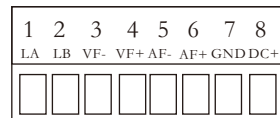

② 软件升级端口

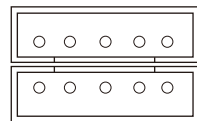

③ 电控锁接线端

出门按钮接线端
门磁开关接线端(可选)

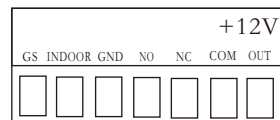

操作说明

操作前准备:参照《系统说明书》将系统连接并调试好后上电,听到主机语音提示“开”,表示主机已成功启动。

呼叫

1、访客呼叫分机

直接按房号(如101),进入呼叫状态,主机响回铃声

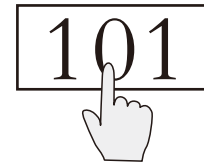

【注】振铃过程中,按任意键可取消呼叫

2、如果分机无人接听,则30秒后自动挂断,同时主机语音提示:“对不起,无人应答”,如果系统占线,呼叫时主机语音提示:“对不起,系统忙”

分机应答

- 1、主机呼叫分机后,分机按 Ⓢ 键(手提式分机则提机),双方进入通话状态
- 2、通话中分机按 Ⓢ 键可开锁
- 3、要结束通话,可按主机的任意键,或者由分机按 Ⓢ 键(手提式分机则挂机)

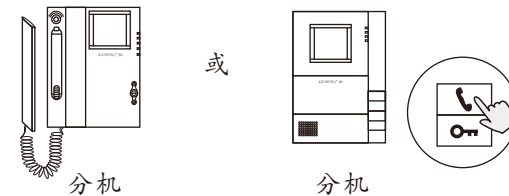

■ 开锁

用户可通过4种方式进行开锁,当开锁时,主机语音提示:“门已开”

1、分机开锁:通话中分机按  键可开锁

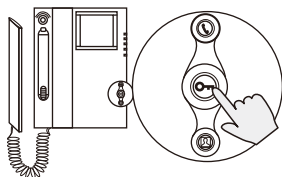

2、刷卡开锁:将已注册的卡贴近主机上的刷卡区,



3、出门按钮开锁:在门内按出门按钮可开锁

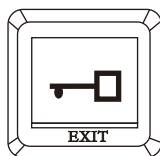

出门按钮

4、管理机开锁(注:仅在联网系统中有此功能)

在主机待机状态下,来访者按  键可呼叫管理机,主机和管理机开始振铃,同时管理机上显示来访者图像,管理机提机即可与来访者通话,在通话过程中,管理机按[开锁]键可为访客开锁

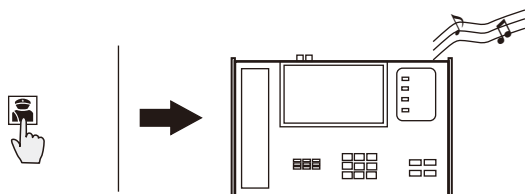

管理机

【注】如果管理机无人接听,则30秒后自动挂断;如果系统占线,则主机提示:系统忙;振铃过程中,主机按任意键可取消呼叫。

系统设置流程图

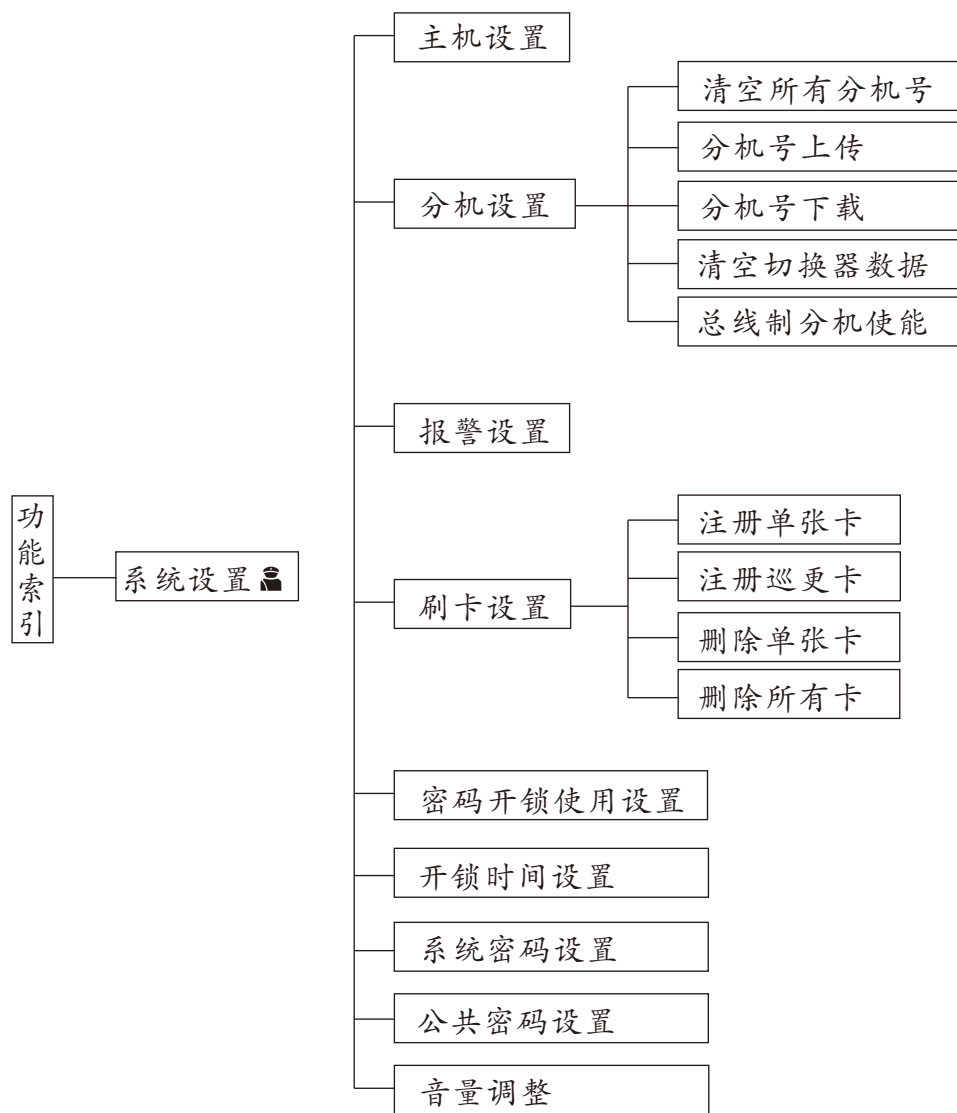

数字与按键对照表

1 → [101]	5 → [501]	9 → [402]
2 → [201]	6 → [601]	0 → [202]
3 → [301]	7 → [602]	[102] → 确认键
4 → [401]	8 → [502]	[302] → 取消键

进入设置

待机 →  → [102] → 系统密码

待机状态下长按  键大约15秒左右,主机发出“滴滴”声,

输入系统密码可进入系统设置状态。

如果密码错误则主机提示密码错误。

【注】系统初始密码为2012,用户可根据需要自行修改,方法参照“密码修改”

1、主机设置

待机 →  → [102] → 系统密码

进入系统设置后按 [202] → [102] 按键,可进入主机设置

输入主机号,如0001(202、202、202、101)

输入切换器端口号,如1(101)

按 [102] 键确认,主机长“嘀”一声表示设置完成,可按 [302] 键返回设置主。

如输入错误可直接按 [302] 键返回设置主界面,重新进入进行设置。

2、分机设置

待机 →  → [102] → 系统密码

进入设置后按 [101] → [102] 键,可进入分机设置

2.1、清空所有分机号

待机 →  → [102] → 系统密码 → [101] → [102]

进入分机设置后按 [201] → [102] 键,可进入清空分机模式

按一下 [102] 键确认清空,完成后主机长“嘀”一声表示清除数据成功。

2.2、分机数据上传

待机 →  → [102] → 系统密码 → [101] → [102]

进入分机设置后按 [401] → [102] 键,可进入分机数据上传
按 [102] 键保存,主机长“嘀”一声表示数据上传成功。

2.3、分机数据下载

待机 →  → [102] → 系统密码 → [101] → [102]

进入分机设置后按 [501] → [102] 键,可进入分机数据下载,
按 [102] 键开始下载,下载完成后长“嘀”意思表示下载成功。

2.4、清空切换器数据

待机 →  → [102] → 系统密码 → [101] → [102]

进入分机设置后按 [601] → [102] 键,可进入分机数据下载
按 [102] 键,数据开始清空,清空完成后主机长“嘀”一声表示清空成功。

2.5、总线制分机使能

待机 →  → [102] → 系统密码 → [101] → [102]

进入分机设置后按 [602] → [102] 键,可进入总线分机使能设置

按 [101] 键开启总线分机使能功能

按 [202] 键关闭总线分机使能功能,

再按 [102] 键,主机长“嘀”一声表示设置成功。

附：直呼主机号码与总线制分机拨码对照表

[101] → 分机拨1	[102] → 分机拨1 2 3
[201] → 分机拨2	[202] → 分机拨4
[301] → 分机拨1 2	[302] → 分机拨1 4
[401] → 分机拨3	[402] → 分机拨2 4
[501] → 分机拨1 3	[502] → 分机拨1 2 4
[601] → 分机拨2 3	[602] → 分机拨3 4

3、报警设置

待机 →  → [102] → 系统密码

进入系统设置后按 [201] → [102] 键,可进入门状态报警使能设置。

输入 [202] → [102] 可关闭门状态报警,输入 [101] → [102] 可开启门状态报警

完成后可按 [302] 键返回系统设置。

4、刷卡设置

待机→→**102**→系统密码

进入系统设置后按**301**→**102**键,可进入刷卡设置状态,进行IC/ID的各项设置

4.1、注册单张卡

待机→→**102**→系统密码→**301**→**102**

进入刷卡设置后按**101**→**102**键,可进入单张卡注册模式

输入待注册的卡号,按一下**102**键(也可直接刷卡),注册成功后同时主机长“嘀”一声。

4.2、注册巡更卡

待机→→**102**→系统密码→**301**→**102**

进入刷卡设置后按**201**→**102**键,可进入巡更卡注册模式

输入待注册的卡号,按一下**102**键(也可直接刷卡),注册成功后主机长“嘀”一声。

4.3、删除单张卡

待机→→**102**→系统密码→**301**→**102**

进入刷卡设置后按**301**或**401**→**102**键,可进入单张卡删除模式

输入待删除的卡号,按一下**102**键(也可直接刷卡),删除成功后主机长“嘀”一声。

4.4、删除所有卡

待机→→**102**→系统密码→**301**→**102**

进入分机设置后按**501**→**102**键,可进入所有卡删除模式
按**102**键确认删除,删除成功后主机长“嘀”一声。

【警告】请慎用此项操作。

5、开锁时间

待机→→**102**→系统密码→**501**→**102**

进入系统设置后按**501**→**102**键,可进入开锁时间设置
直接输入数字并按**102**确认,即可设置主机开锁时间。

【注】开锁时间范围为1-9s。

6、系统密码修改

待机→→**102**→系统密码→**601**→**102**

进入系统设置后按**601**→**102**键,可进入系统密码设置
输入原密码,如2012(201、202、101、201),
输入新密码,如1234(101、201、301、404),
再次输入新密码,如1234,即可完成系统密码修改。

【注】系统初始密码为2012。

7、音量调节

待机→→**102**→系统密码→**502**→**102**

进入系统设置后按**502**→**102**键,可进入音量调节设置
直接按**602**或**502**键,可调整语音提示音量的大小。

调整完成后按**102**键确认,主机长“嘀”一声表示设置成功。

安装说明

外观尺寸

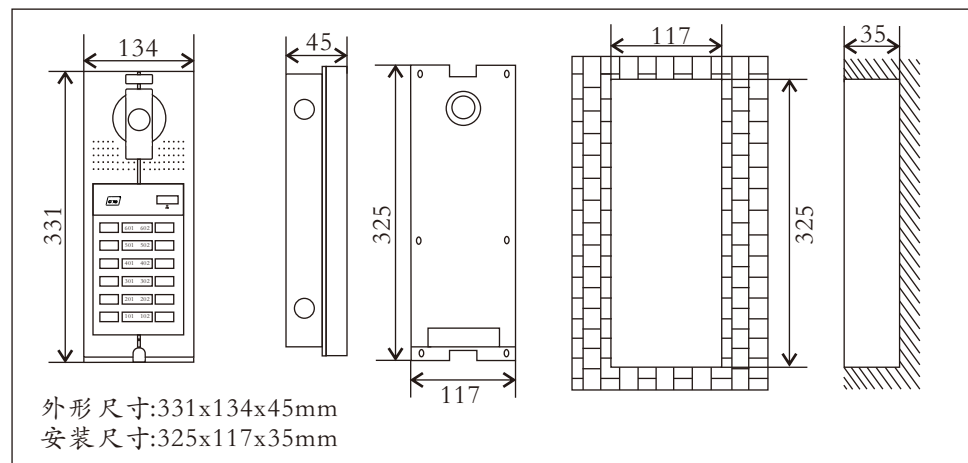

外观尺寸

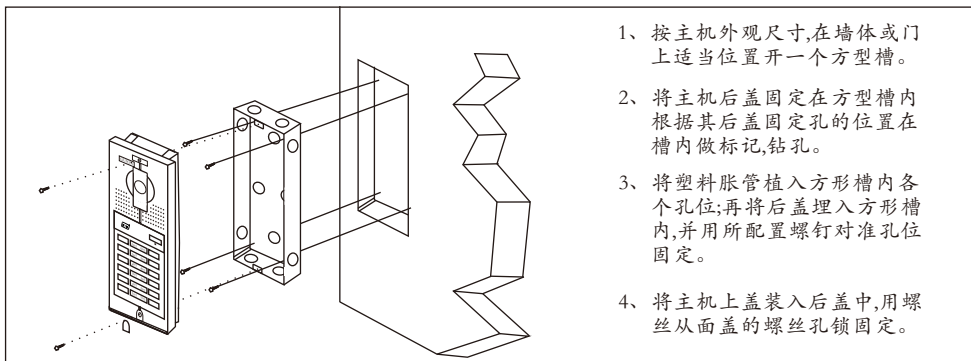

- 1、按主机外观尺寸,在墙体或门上适当位置开一个方型槽。
- 2、将主机后盖固定在方型槽内,根据其固定孔的位置在槽内做标记,钻孔。
- 3、将塑料胀管植入方形槽内各个孔位;再将后盖埋入方形槽内,并用所配置螺钉对准孔位固定。
- 4、将主机上盖装入后盖中,用螺丝从面盖的螺丝孔锁固定。

△ 安装注意事项

- (1) 在预埋后盖时,要注意控制预埋深度,深度以主机面壳外露部分的深度紧贴墙体水平面为准,切忌主机安装后,面壳外露部分与墙体之间有过的缝隙;
- (2) 不要安装在雨淋、潮湿或灰尘过多的环境中,同时不要靠近高温、腐蚀性强的物体;
- (3) 安装高度:建议的安装高度为1100-1400mm(主机底部至地面);

【建议】安装高度应首先考虑摄像头视角范围,以充分摄视到人脸为宜,并请适当考虑轮椅车的可视高度,通常建议安装时摄像头的离地高度为1500mm-1600mm。

调整摄像头角度

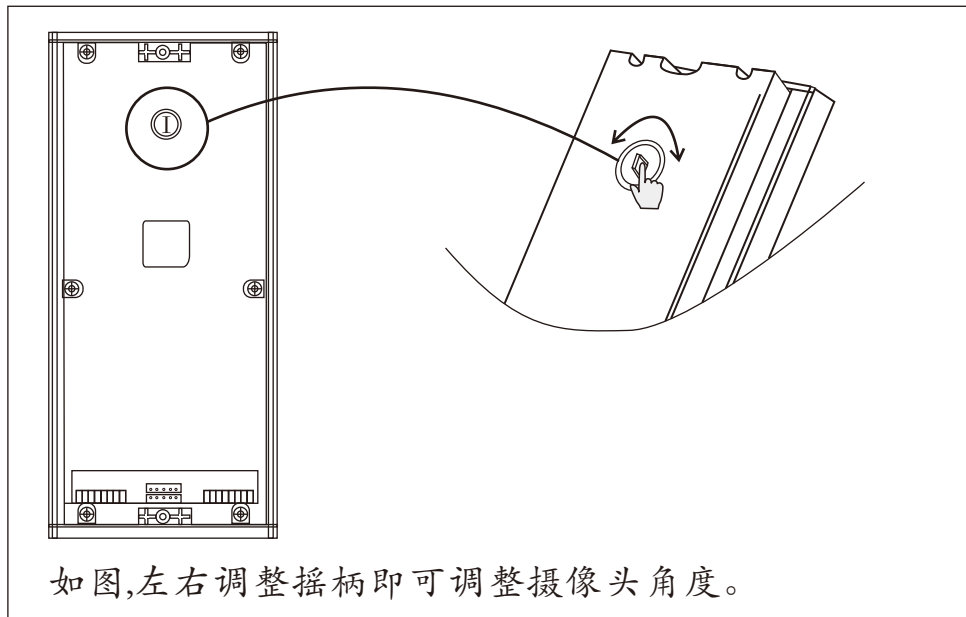

如图,左右调整摇柄即可调整摄像头角度。

对本产品的任何疑问,
请向产品的各地代理商、经销商咨询;
或来电来函到我公司客户服务部查询。

售后服务咨询程序

- ★描述产品名称
- ★描述产品型号
- ★描述故障现象
- ★留下您的电话号码和地址

声明

- ★所示图例仅供参考,请以实物为准
- ★产品型号及技术参数如有改动,恕不另行通知
- ★由于技术不断更新,如出现说明书与实际操作不一致时,其最终解释权归本公司

版本号: V2.1